

検査孔付可とう管ガス栓〈ボール弁〉

■KB-20K

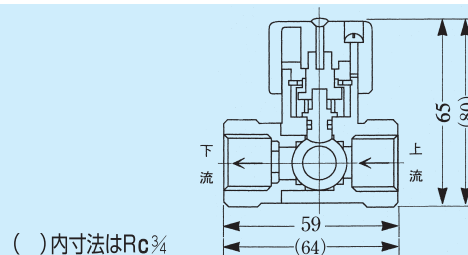

■KB-60K



品番	サイズ		入数	定価
	入口	出口		
KB-20K	Rc $\frac{1}{2}$	Rc $\frac{1}{2}$	30	3,000
KB-20K左	Rc $\frac{1}{2}$	Rc $\frac{1}{2}$	30	3,000
KB-60K	Rc $\frac{3}{4}$	Rc $\frac{3}{4}$	30	5,000
KB-60K左	Rc $\frac{3}{4}$	Rc $\frac{3}{4}$	30	5,000

■KB-21K

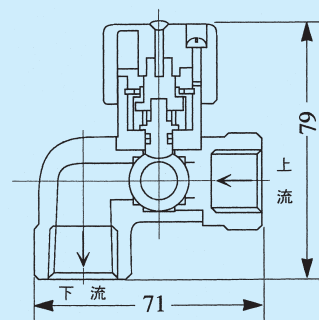

品番	サイズ		入数	定価
	入口	出口		
KB-21K	Rc $\frac{1}{2}$	Rc $\frac{1}{2}$	30	3,000

■KB-21K-2

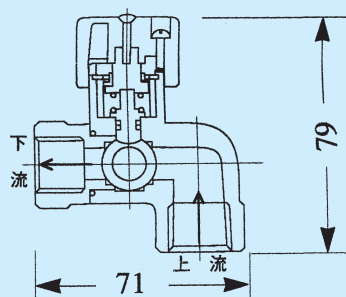

品番	サイズ		入数	定価
	入口	出口		
KB-21K-2	Rc $\frac{1}{2}$	Rc $\frac{1}{2}$	30	3,000
KB-21K-2左	Rc $\frac{1}{2}$	Rc $\frac{1}{2}$	30	3,000

■KBG-21K(LB)

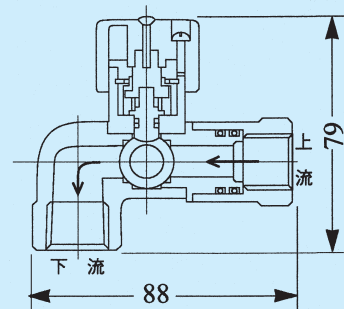

品番	サイズ		入数	定価
	入口	出口		
KBG-21K(LB)	自在Rc $\frac{1}{2}$	Rc $\frac{1}{2}$	30	3,600

④検査孔付ガス栓は本体にガスの流れの方向を矢印で表示してありますから必ず矢印に従って取り付けて下さい。

検査孔付可とう管ガス栓〈ボール弁〉

■KBG-20K



■KBG-60K

■KBG-21K(LA)



■KBG-21K(LC)

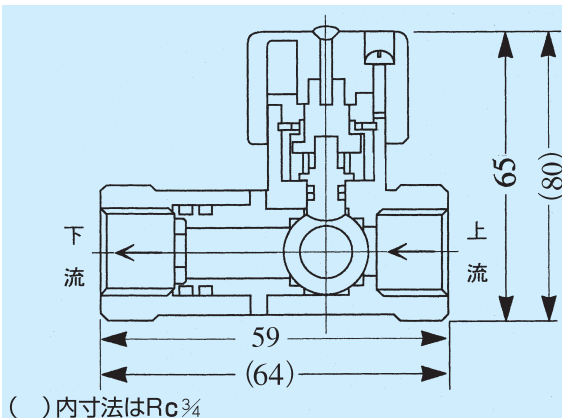

()内寸法はRc $\frac{3}{4}$

品番	サイズ		入数	定価
	入口	出口		
KBG-20K	Rc $\frac{1}{2}$	自在Rc $\frac{1}{2}$	30	3,600
KBG-20K左	Rc $\frac{1}{2}$	自在Rc $\frac{1}{2}$	30	3,600
KBG-60K	Rc $\frac{3}{4}$	自在Rc $\frac{3}{4}$	30	5,500
KBG-60K左	Rc $\frac{3}{4}$	自在Rc $\frac{3}{4}$	30	5,500

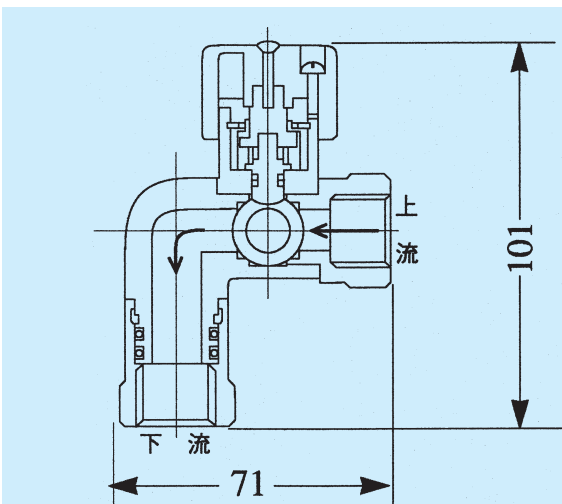

品番	サイズ		入数	定価
	入口	出口		
KBG-21K(LA)	Rc $\frac{1}{2}$	自在Rc $\frac{1}{2}$	30	3,600

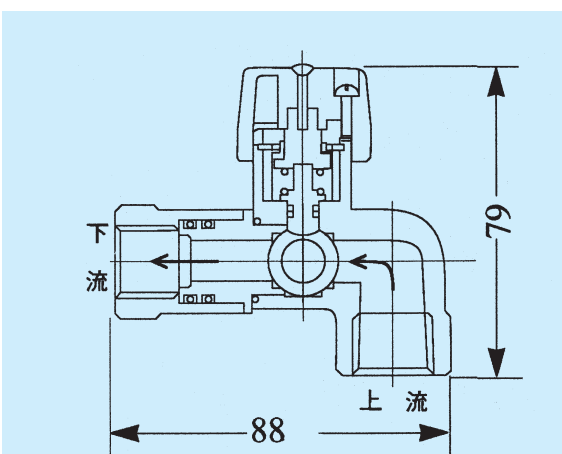

品番	サイズ		入数	定価
	入口	出口		
KBG-21K(LC)	Rc $\frac{1}{2}$	自在Rc $\frac{1}{2}$	30	3,600
KBG-21K(LC)左	Rc $\frac{1}{2}$	自在Rc $\frac{1}{2}$	30	3,600

③検査孔付ガス栓は本体にガスの流れの方向を矢印で表示してありますから必ず矢印に従って取り付けして下さい。

Rc 3/4 可とう管ガス栓 〈ボール弁〉

■BG-61KL

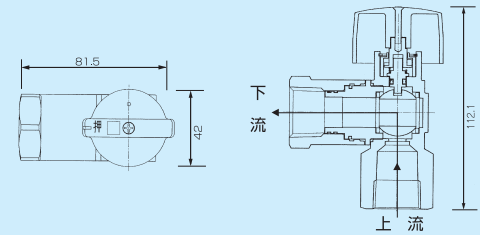

品番	サイズ		入数	定価
	入口	出口		
BG-61KL	Rc3/4	自在Rc3/4	20	4,000

■KB-61KL

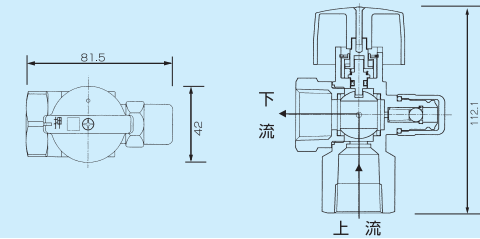

品番	サイズ		入数	定価
	入口	出口		
KB-61KL	Rc3/4	Rc3/4	20	3,600

■KBG-61KL

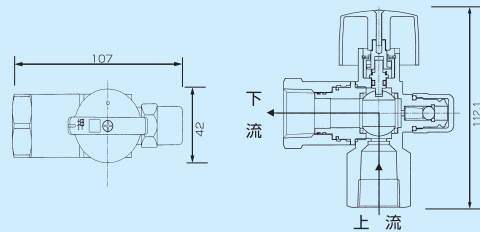
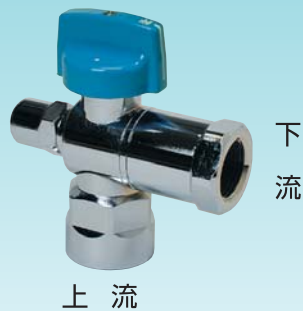

品番	サイズ		入数	定価
	入口	出口		
KBG-61KL	Rc3/4	自在Rc3/4	20	4,500

Rc 1 可とう管ガス栓 〈ボール弁〉

■B-100K

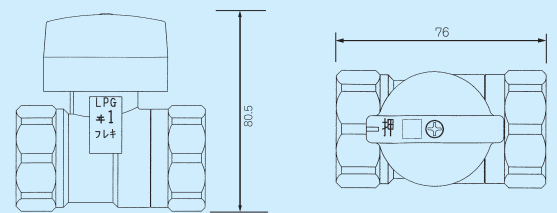

品番	サイズ		入数	定価
	入口	出口		
B-100K	Rc1	Rc1	20	5,000

■B-101K

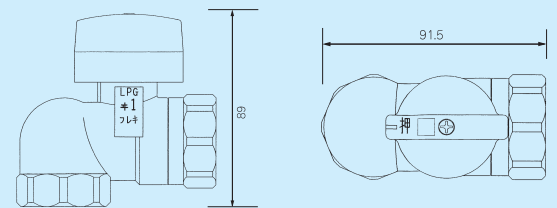

品番	サイズ		入数	定価
	入口	出口		
B-101K	Rc1	Rc1	20	5,500